

DRAWING DETAILS

PART NUMBER	ISS	ECO AND DATE	Honeywell		
42011076-002	R1	0024104 07/06			
ARTWORK DESCRIPTION			DRAWN	MKTING	DATE
CM900 RF INSTALLATION GUIDE (French)			MF	BM	07/06

SIZE AND FOLDING

	A3	A4	A5	A6	A7	OTHER
SIZE WHEN PRINTED			X			BOOKLET
SIZE WHEN FOLDED				X		

MATERIAL

CARTRIDGE	X	WEIGHT	70g	80g	100g	115g	150g	OTHER
MATT ART			X					

PRINTING

SINGLE SIDE		ONE COLOUR	TWO COLOUR	THREE COLOUR	FULL COLOUR
DOUBLE SIDE	X	X BLACK			

SEE FOLLOWING PAGES FOR COLOUR DESIGNATION. ALL PRINTING MUST BE CLEAR, FREE OF SMUDGES AND MULTI COLOUR PRINT PROPERLY REGISTERED

SPECIAL INSTRUCTIONS

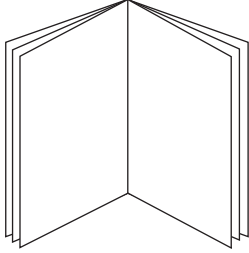
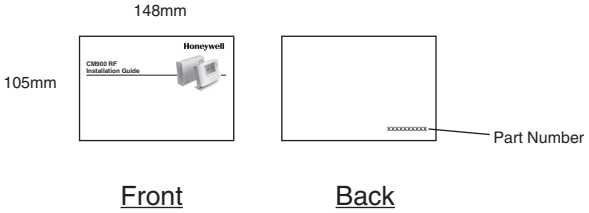
<p>Folding Sequence</p>  <p>12 page A5 saddle stitched booklet folded to A6</p>	<p>Finished Size</p>  <p>148mm</p> <p>105mm</p> <p>Front</p> <p>Back</p> <p>Part Number</p>
--	---

DO NOT INCLUDE THIS PAGE IN THE PRINTING

CM900 RF Guide d'installation

**Thermostat d'ambiance programmable sans fil
CM927/CM921RF et boîtier récepteur HC60NG**



Description

Le CM900 RF (CM927RF ou CM921RF) est un thermostat d'ambiance moderne, sans fil et programmable qui fait appel aux principes de programmation Honeywell qui ont largement fait leurs preuves. Pour renforcer encore plus sa convivialité, cet appareil est équipé d'un large écran à cristaux liquides rétro-éclairé proposant un affichage dynamique du texte permettant à l'utilisateur d'obtenir des informations à l'écran et de bénéficier d'une assistance opérationnelle.

Ce thermostat d'ambiance CM927/921RF communique avec le boîtier récepteur HC60NG par radiofréquence (RF - 868 MHz) afin de contrôler par exemple, une chaudière, une pompe ou une vanne de zone. Attention, ce produit ne pourra pas ni communiquer ni causer d'interférences, avec des produits travaillant sur une autre gamme d'ondes.

Remarque : Le Chronotherm (CM927/921RF) et le boîtier récepteur (HC60NG) sont livrés préconfigurés en quittant l'usine et, par conséquent IL EST NECESSAIRE d'installer ces éléments sur un même site. De ce fait, la procédure d'installation est à la fois rapide et simple. Si des kits sont séparés ou mélangés à d'autres ensembles préconfigurés, veuillez consulter la section **5.1 Procédure de Reconnaissance**.

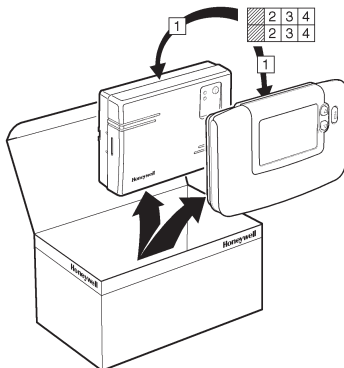

Table des matières

Section	Page
1) Installation radiofréquence	2
2) Installation du système CM900 RF	3
2.1 Installation du boîtier récepteur HC60NG	3
2.2 Installation du thermostat d'ambiance CM900RF... 4	
2.2.1 Mise sous tension	4
2.2.2 Vérification des communications RF	4
2.2.3 Sélection de l'emplacement du thermostat d'ambiance	5
2.3 Vérification du système	5
3) Fonctionnement de base du système	6
3.1 Fonctionnement automatique	6
3.2 Commande prioritaire temporaire	6
3.3 Perte de communication	6
4) Mode Installateur	6
4.1 Accéder au mode Installateur	7
4.2 Mode de sécurité du boîtier récepteur HC60NG... 7	
4.3 Utilisation du thermostat d'ambiance dans des applications spécifiques	8
4.4 Description de fonctions spécifiques du thermostat d'ambiance	8
4.5 Liste des paramètres du mode Installateur	9
4.5.1 Catégorie 1 - Paramètres du thermostat d'ambiance.....	9
4.5.2 Catégorie 2 - Paramétrages du système.....	10
5) Renseignements supplémentaires sur l'installation	11
5.1 Procédure de Reconnaissance	11
5.2 Système multi-zones.....	11
6) Recherche des causes de pannes.....	12
6.1 Guide de recherche des causes de pannes.....	12
6.2 Mode de diagnostic.....	12

1) Installation radiofréquence

Ces articles faisant appel à la technologie RF, il faut faire très attention lors de leur installation. L'emplacement des composants RF ainsi que la structure du bâtiment peuvent influencer sur les performances du système RF. Pour garantir la fiabilité du système, veuillez passer en revue les informations suivantes et les appliquer.

A l'intérieur d'un bâtiment résidentiel, deux articles peuvent communiquer de façon fiable dans un rayon de 30 m. Il est important de savoir que les murs et plafonds vont réduire la puissance du signal RF – le schéma suivant illustre un exemple de réduction typique de la puissance d'un signal. Les murs et plafonds qui sont renforcés par du placoplâtre doublé d'un feuillard métallique vont réduire dans des proportions sensiblement plus élevées la force de ce signal.

Dès que vous avez choisi un emplacement pour le Chronotherm, vous pouvez le vérifier en utilisant le mode Test de communication RF que décrit la section **2.2.3 Emplacement du Chronotherm**. Si cet emplacement ne convient pas, le boîtier récepteur ne va pas réagir et il faudra alors choisir une autre position.

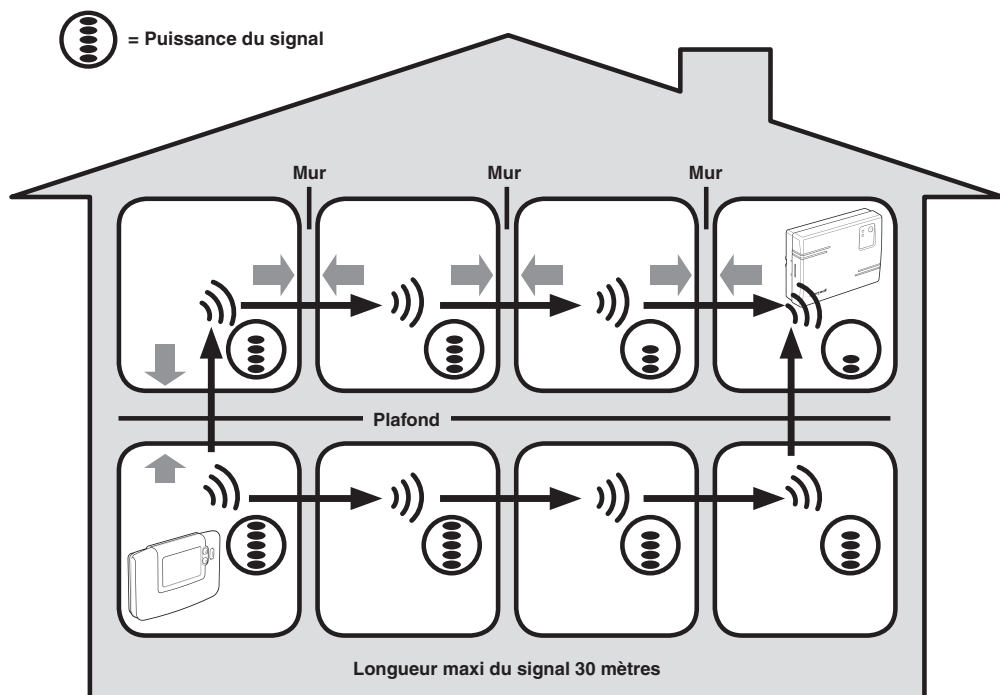

Exemple typique de pertes de signal du fait de la structure du bâtiment

2) Installation du système CM900 RF

Veillez suivre les illustrations et informations qui figurent ci-après, dans l'ordre indiqué, pour installer correctement le boîtier récepteur et le Chronotherm. En ce qui concerne les applications autres que les chaudières à gaz, pour activer les fonctions spéciales et pour voir les autres options disponibles du système, consultez la section **4) Mode Installateur**.

2.1 Installation du boîtier récepteur HC60NG

1

Le boîtier récepteur est un appareil RF. Pour obtenir les meilleures performances, installez-le dans un lieu dégagé. Maintenez une distance d'au moins 30 cm avec tout autre objet métallique, y compris des boîtiers muraux et l'enceinte de la chaudière.

Ne le placez pas sur des boîtiers muraux en métal.

2

Remarque : Ce boîtier récepteur ne contient pas de pièces qui peuvent être réparées ou remplacées. Son ouverture et son installation doivent être confiées à un installateur qualifié.

AVERTISSEMENT : Appareil sensible à l'électricité statique ! Ne touchez pas la carte électronique.

3

4

a. Brûleur (contrôle direct)

b. Chaudière

c. Vanne de zone

d. Vanne de zone

Remarque : Tous les câblages doivent être conformes aux réglementations de l'IEE.

PRECAUTION : Respectez les limites de température ambiante et de courant (consultez l'étiquette de câblage fixée au coffret récepteur)

5 a.

b.

6

7

2.2 Installation du thermostat d'ambiance CM900RF

2.2.1 Mise sous tension

1. Retirez le couvercle du compartiment à piles puis introduisez les piles fournies avec l'appareil (2 piles alcalines AA LR6).
2. Lors de la première mise sous tension, toutes les langues disponibles pour l'interface s'affichent (uniquement sur certains modèles). Utilisez les touches ◀ et ▶ pour faire défiler les différentes options, l'une après l'autre, jusqu'à ce que la langue recherchée vienne s'afficher. Appuyez sur la touche OK verte pour confirmer cette sélection.
3. Faites glisser le commutateur sur la position **DATE**.
4. Utilisez les touches ⏪ (+) ou ⏩ (-) pour programmer correctement le jour / le mois / l'année puis appuyez sur la touche verte OK pour confirmer.
5. Utilisez les touches ⏪ (+) ou ⏩ (-) pour programmer l'heure correcte puis appuyez sur la touche verte OK pour la confirmer.

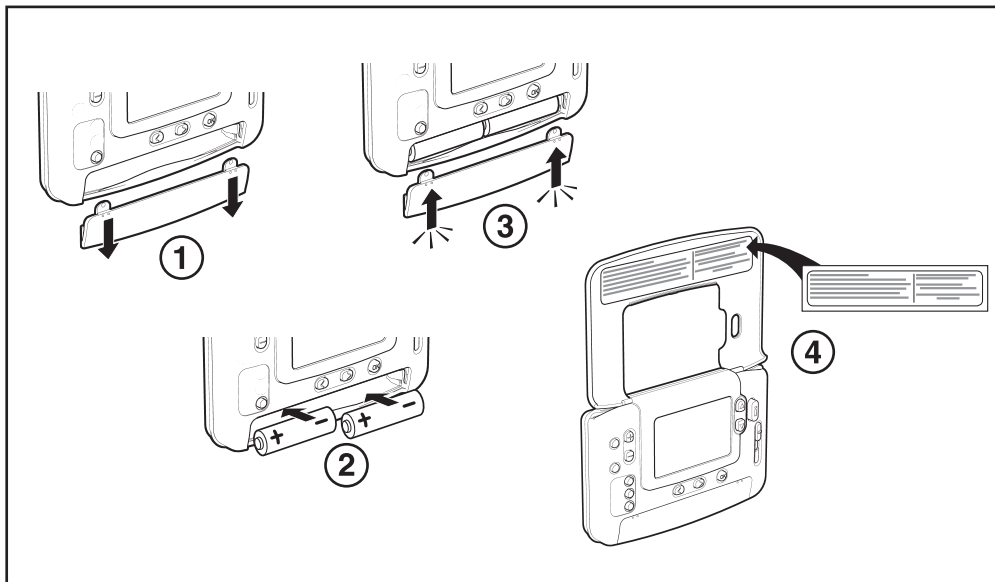

2.2.2 Vérification des communications RF

Pour vérifier les communications RF, maintenez le Chronotherm à environ 2 à 3 mètres du coffret récepteur installé. Faites glisser le commutateur sur la position  puis appuyez simultanément sur les touches ▲ et ▼ et la touche ▶ pendant 3 secondes. L'appareil affiche le message 'TEST TRANSMISS' et envoie des signaux de test au boîtier récepteur, ce qui entraîne le clignotement du voyant vert toutes les 5 secondes (la sortie du relais reste déclenchée) pendant un maximum de 10 minutes. Lorsque le voyant vert clignote toutes les 5 secondes, passez à l'étape suivante

REMARQUE : Si le voyant vert ne s'allume pas à intervalles réguliers, si le voyant rouge clignote ou si vous êtes en train d'installer un boîtier récepteur ou un Chronotherm de rechange, procédez comme indiqué à la section **5.1 Procédure de Reconnaissance**.

2.2.3 Sélection de l'emplacement du thermostat d'ambiance

Alors que vous êtes toujours dans le mode TEST décrit ci-dessus, il faut positionner le thermostat d'ambiance en tenant compte des illustrations ci-dessous :

1. Identifiez un emplacement approprié qui donne une transmission de signal satisfaisante. Une transmission satisfaisante s'identifie par le clignotement du voyant vert du boîtier récepteur toutes les 5 secondes. **REMARQUE :** Le relais du boîtier récepteur sera déclenché.
2. Installez le thermostat d'ambiance: soit sur le mur à l'aide de son socle mural
soit sur une table grâce à son support comme présenté ci-dessous.
3. Sortez du mode TEST en faisant glisser le commutateur sur le mode de fonctionnement désiré (**AUTO** ou **MAN**).

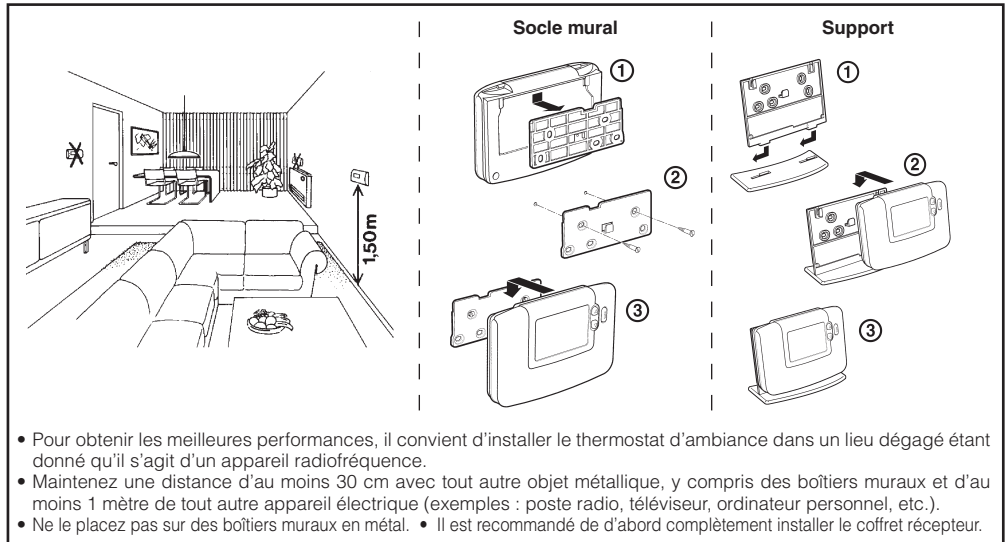

2.3 Vérification du système

Vous pouvez maintenant effectuer un test simple pour vous assurer que la totalité du système a été correctement installée :

1. Faites glisser le commutateur sur le mode ❄️.
2. Vérifiez que la chaudière soit sous tension et assurez-vous que le voyant vert du boîtier récepteur soit éteint.
3. Faites glisser le commutateur sur le mode **MAN**.
4. Augmentez le point de consigne jusqu'à la température maximale (35°C) en appuyant sur la touche . La chaudière doit s'enclencher au bout de quelques secondes et le symbole doit apparaître sur l'écran du thermostat d'ambiance.
5. Faites glisser le commutateur sur le mode ❄️. La chaudière va se mettre hors circuit au bout de quelques secondes et le symbole doit disparaître.
6. Vérifiez le fonctionnement du système en faisant glisser à plusieurs reprises le commutateur sur le mode **MAN** puis sur mode ❄️ et vice versa, en tenant compte de la temporisation de commutation mentionnée ci-dessus.

Maintenant vous devriez avoir terminé avec succès l'installation du système – pour commencer à le faire fonctionner avec les paramètres effectués en usine, Faites glisser le commutateur sur le mode **AUTO** ou amenez-le sur **PROG** pour modifier, suivant besoin, le programme intégré de chauffage.

3) Fonctionnement de base du système

3.1 Fonctionnement automatique

Le boîtier récepteur reçoit le signal de demande en chauffage (0 – 100%) en provenance du thermostat d'ambiance. Celui-ci fait apparaître le symbole  sur l'écran dès qu'une demande de chauffe plus importante s'avère nécessaire. En fonction de la demande, le boîtier récepteur va enclencher l'appareil de chauffage en se basant sur les besoins actuels du système.

Le voyant vert indique le statut de la sortie du relais :

- Voyant vert allumé – relais enclenché
- Voyant vert éteint – relais déclenché

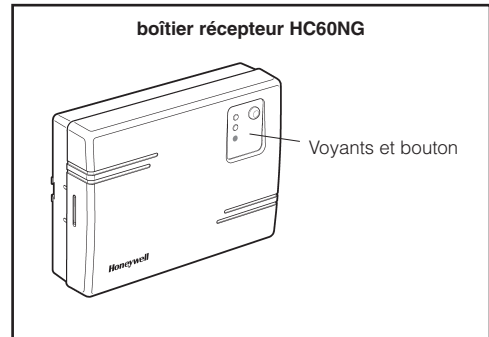

REMARQUE : *Suivant la demande, il est possible que le voyant vert ne soit pas allumé alors que la flamme apparaisse à l'écran. Attendez quelques minutes, et le voyant vert va s'allumer.*

3.2 Commande prioritaire temporaire

Une pression sur la touche du boîtier récepteur va enclencher ou déclencher prioritairement le relais. Dès la réception d'un prochain signal en provenance du thermostat d'ambiance, le boîtier récepteur revient en mode de fonctionnement automatique étant donné que ce mode est prioritaire sur celle du mode de fonctionnement manuel.

3.3 Perte de communication

Lorsque la communication RF est perdue pendant plus d'une heure, le voyant rouge s'allume pour indiquer qu'aucun message RF n'a été reçu durant la dernière heure.

Le boîtier récepteur passe également en mode de sécurité qui a été sélectionné dans le mode Installateur (voir section **4.2 Programmation du mode de sécurité du boîtier récepteur HC60NG**). Pour permettre le contrôle manuel du boîtier récepteur, la commande prioritaire de sortie est disponible dans le mode de sécurité. Lorsque la communication RF est rétablie, le coffret récepteur repasse automatiquement dans le mode de fonctionnement normal.

Vous pouvez maintenant vous servir du **MODE D'EMPLOI qui accompagne le thermostat d'ambiance** pour expliquer le thermostat au client.





4) Mode Installateur

Le mode Installateur vous permet de modifier des paramètres du système dans le cadre d'applications spécifiques. Ces paramètres se divisent en deux catégories :

- Paramètres de la catégorie 1 – Programmation du thermostat d'ambiance
- Paramètres de la catégorie 2 – Programmation du système.

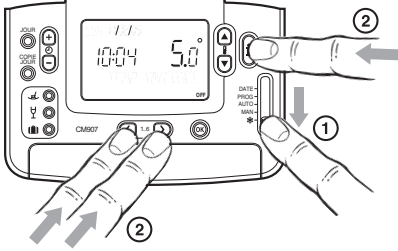
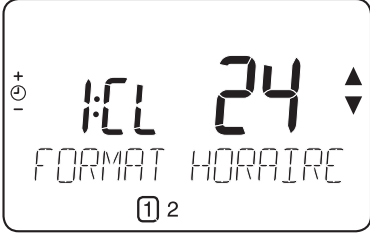
Ils sont énumérés dans la section **4.5 Liste des paramètres du mode Installateur**.

4.1 Accéder au mode Installateur

<p>1</p>  <p>Faites glisser le commutateur pour l'amener sur la position MAN.</p> <p>Appuyez simultanément sur la touche OK et sur les deux touches ← et →.</p>	<p>2</p>  <p>Sur le thermostat s'affiche le premier paramètre de la section installateur catégorie 1 (Paramètre n.1 à n.19), comme illustré.</p>
<p>3</p> <p>Appuyez sur la touche ▲ ou ▼ pour modifier le réglage effectué en usine. L'affichage à l'écran clignote pour indiquer que ce changement a bien eu lieu.</p> 	<p>4</p> <p>Appuyez sur la touche OK verte pour confirmer ce changement. L'affichage à l'écran s'arrête de clignoter.</p> 
<p>5</p> <p>Appuyez sur la touche ⊕ pour passer au paramètre suivant.</p> 	<p>6</p> <p>Appuyez sur la touche → pour passer à la catégorie 2 (2) de la section installateur (paramètre n.1 à paramètre n.14).</p> <p>7</p> <p>Pour sortir du mode Installateur, amenez le commutateur sur la position AUTO ou MAN.</p>

4.2 Mode de sécurité du boîtier récepteur HC60NG





Le mode de sécurité définit le statut du relais de sortie du boîtier récepteur en cas de perte de communication RF (par exemple, lorsque le thermostat d'ambiance s'arrête de communiquer car ses piles sont à plat). Le réglage fait en usine maintient le relais déclenché de manière permanente à la suite d'une perte de communication. Pour tout changement de ce réglage, procédez comme suit :

1. Accédez au mode Installateur comme indiqué précédemment.
2. Appuyez sur la touche **→** pour afficher les paramètres de la catégorie 2.
3. Sélectionnez le paramètre 7:LC en appuyant sur la touche **⊕** ou **⊖**.
4. Sélectionnez le mode de sécurité en appuyant sur les touches **▲** et **▼** :
 - 0 - en cas de perte de communication, le relais se maintient déclenché (**arrêt**).
 - 1 - en cas de perte de communication RF, le relais effectue un cycle à 20% marche (enclenché) et 80% arrêt (déclenché).
5. Appuyez sur la touche **OK** verte pour accepter ce changement.
6. Fixez une étiquette appropriée sur le boîtier récepteur pour indiquer le mode de sécurité sélectionné.

IMPORTANT: Pour activer la protection anti-gel en cas de perte de communication, sélectionnez le mode de sécurité 1. En ce qui concerne les systèmes qui ont une protection séparée contre le gel ou lorsque cette protection n'est pas nécessaire, sélectionnez le mode de sécurité 0.

4.3 Utilisation du thermostat d'ambiance dans des applications spécifiques

Le thermostat d'ambiance CM927/921RF est un thermostat polyvalent qui peut s'utiliser pour réguler de nombreuses applications. Dans la plupart des application types, comme par exemple le contrôle d'une chaudière murale mixte au gaz ou le contrôle d'une vanne de zone, aucune modification de paramètres n'est nécessaire. Dans le cadre d'autres applications, comme par exemple le contrôle du brûleur de fioul, il est conseillé de modifier certains paramètres pour être dans des conditions d'utilisation optimales. Le tableau suivant énumère les paramètres les plus fréquemment employés dans le cadre d'une application spécifique :

Applications spécifiques		Réglages		Que faut-il changer ?
		Cycle / heure	Durée minimale de MARCHE	Remarque : Tous les paramètres énumérés ci-dessous appartiennent à la catégorie 2 - paramètres de l'ensemble (consultez le tableau des paramètres de l'installateur)
CHAUFFAGE	Chaudière à gaz (<30 kW)	6	1	Aucun changement n'est nécessaire
	Chaudière à huile	3	4	Réglage 1 : paramètre Ot sur 4 Réglage 2 : paramètre Cr sur 3
	Moteur thermique	12	1	Réglage 2 : paramètre Cr sur 12
	Vanne de zone	6	1	Aucun changement n'est nécessaire
	Chauffage électrique (charge résistive <8 A)	12	1	Réglage 2 : paramètre Cr sur 12 Réglage 3 : paramètre Eh sur 1
CLIMATASION				Pour passer du mode refroidissement au mode chauffage, et vice versa, ajustez le paramètre 4:HC de la catégorie 2 (0 = chauffage, 1 = refroidissement). Ou en appuyant simultanément sur les touches  ou  pendant 5 secondes quand l'appareil se trouve dans l'un des modes de fonctionnement (AUTO, MAN ou *). Expliquez à l'utilisateur comment passer d'un de ces modes à un autre en utilisant les touches  ou  et vérifiez que le programme de refroidissement fait l'objet de la modification requise.
	Pompe de chauffage / Groupe de climatisation	3	4	Réglage 1 : paramètre Ot sur 4 Réglage 2 : paramètre Cr sur 3
	Ventilateur	6	1	Aucun changement n'est nécessaire

4.4 Description de fonctions spécifiques du thermostat d'ambiance

Fonction spéciale	Descriptions	Activer / Désactiver
Optimisation (Heure variable de démarrage)	Le thermostat va ajuster l'heure du démarrage, le matin / l'après-midi, afin que la température souhaitée puisse être atteinte dès le début de la période programmée ; exemple : Heure 7:00, Temp 21°C. Le système va limiter l'heure de démarrage à un maximum de 2 heures.	Programmez le paramètre 8: OP (catégorie 1) sur 1.
Chauffage ou refroidissement	Cet appareil peut s'utiliser pour le chauffage ou pour le refroidissement. Si vous choisissez le mode de refroidissement, cela modifie l'algorithme de commande et le programme implicite effectué avant la sortie de l'usine. Vous pouvez modifier, indépendamment l'un de l'autre, le profil de chauffage et le profil de refroidissement.	Programmez le paramètre 4: HC (catégorie 2) sur 1.
Changement automatique des horaires d'été d'hiver	Cette fonction modifie automatiquement l'heure lors du dernier dimanche du mois de mars et lors du dernier dimanche du mois d'octobre. Cette fonction est activée avant la sortie de l'usine.	Programmez le paramètre 3: tC (catégorie 1) sur 1.
Étalonnage de la sonde	Si ce thermostat occupe un emplacement particulièrement exposé au chaud ou au froid et ne peut pas être implanté ailleurs du fait du câblage, vous pouvez étalonner la sonde de +/- 3°C. Cette fonction est utile si vous souhaitez que la valeur affichée soit égale à celle qu'indique un autre appareil.	Programmez le paramètre 12:tO (catégorie 1) sur le décalage recherché.
Limite maximale / minimale de température	La température maximale normale de 35°C peut être ramenée à 21°C pour vous permettre de faire des économies d'énergie. La température minimale normale de 5°C peut être portée à 21°C pour vous protéger contre le froid.	Programmez le paramètre 6:uL (catégorie 1) sur le maximum recherché. Programmez le paramètre 7:LL (catégorie 1) sur le minimum recherché.

4.5 Liste des paramètres du mode Installateur

4.5.1 Catégorie 1 - Paramètres du thermostat d'ambiance

Paramètre	N° de paramètre	Réglage par défaut de l'usine		Réglage en option	
<i>Paramètres de la catégorie 1 - Paramètres du thermostat d'ambiance</i>					
		Affichage	Description	Affichage	Description
Affichage sur 12 heures (AM-PM) / Affichage sur 24 h	1:CL	24	Format d'affichage d'horloge de 24 heures	12	Format d'affichage d'horloge de 12 h (AM / PM)
Réinitialisation programme heure / temp.	2:rP	1	Profil Heure / Temp. réglé sur la valeur par défaut de l'usine Passe à 0 lors de la modification d'un des profils heure / temp.	0	L'heure / la température sont celles qui ont été programmées Pour rétablir le profil d'usine réglé sur 1
Changement automatique des horaires d'été d'hiver	3:tC	1	Changement automatique des horaires d'été d'hiver activé	0	Changement automatique des horaires d'été d'hiver désactivé
Sélection de la langue	4:LA		Programmation de la langue par défaut	nL ou Fr	Langue sélectionnée
Ecran d'affichage à cristaux liquides à rétro-éclairé	5:bL	1	Activation du rétro-éclairage	0	Eclairage par l'arrière désactivé
Température limite maximale	6:uL	35	Temp. maxi de 35°C - Limite	21 à 34	Réglage entre 21°C et 34°C par incréments de 1°C
Température limite minimale	7:LL	5	Temp. mini de 5°C - Limite	5 à 21	Réglage entre 6°C et 21°C par incréments de 1°C
Optimisation	8:OP	0	Optimisation désactivée	1	Optimisation activée
Etalonnage de la sonde	12:tO	0	Pas de décalage de température	-3 à +3	Réglage entre -3°C et +3°C par incréments de 0,1°C
Bande proportionnelle	13:Pb	1,5	Bande proportionnelle de 1,5 degré	1,6 à 3,0	Réglage entre 1,6°C et 3,0°C par incréments de 0,1°C
Réinitialisation des paramètres sur les valeurs implicites programmées à l'usine	19:FS	1	Tous les réglages sont des valeurs par défaut de l'usine Passe à 0 lors de la modification de l'un des paramètres	0	Les réglages sont ceux qui ont été modifiés ci-dessus Pour rétablir le profil d'usine réglé sur 1

Remarques

- 1) N'oubliez pas que vous devez toujours appuyer sur la touche verte  pour confirmer la modification du paramètre. Pour sortir du mode Installateur, faites glissez le commutateur sur la position **AUTO** ou **MAN**.

4.5.2 Catégorie 2 – Paramétrages du système

Paramètre	N° de paramètre	Réglage par défaut de l'usine	Réglage en option		
<i>Paramètres de la catégorie 2 – Paramétrages du système (poussez  pour accéder à cette catégorie)</i>					
		Affichage	Description	Affichage	Description
Durée minimale de marche de la chaudière	1:Ot	1	Durée DE MARCHÉ d'au moins 1 minute	2 à 5	Sélection d'au moins 2, 3, 4 ou 5 minutes DE MARCHÉ
Nombres de cycles	2:Cr	6	6 cycles par heure (c/h)	3,9 ou 12	Sélection de 3, 9 ou 12 cycles par heure
Chauffage / refroidissement	4:HC	0	Désactivée	1	Activation du mode Chauffage et refroidissement
Dégommage	5:PE	0	Dégommage désactivé	1	Dégommage activé
Synchronisation du système	6:Sn	0	Fonctionnement normal du thermostat	1	Thermostat configuré en tant que Synchroniseur
Mode sécurité	7:LC	0	Relais déclenchée	1	Relais 20% enclenché 80% déclenché
Utilisation de la température d'ambiance	8:Su	0	Commande HC60NG	1,2,3 ou 4	1 – Commande HR80/HM80 avec sonde individuelle ou à distance (pas d'affichage de la température) 2 – Commande HR80/HM80/HCE80 avec sonde CM 3 – Commande HC60 et commande HR80/HM80/HCE80 avec sonde individuelle ou à distance 4 – Commande HR80/HM80/HCE80 avec sonde individuelle ou à distance (avec affichage de la température)
HR80 : fonction ouverture de fenêtre	9:HO	0	Désactivée	1	Activée
HR80 : dérogation locale	10:HL	1	Activée	0	Désactivée
Température maximale de départ	11:uF	55	Temp. de débit maximal 55°C	0 à 99	Réglage entre 0°C et 99°C par incréments de 1°C
Température minimale de départ	12:LF	15	Temp. de débit minimal 15°C	0 à 50	Réglage entre 0°C et 50°C par incréments de 1°C
Temps de course du moteur	13:Ar	150	150 secondes	0 à 240	Réglage entre 0 et 240 sec par incréments de 1 sec
Temporisation coupure pompe	14:Pr	15	15 minutes	0 à 99	Réglage entre 0 et 99 minutes par incréments de 1 min

Remarques

- 1) N'oubliez pas que vous devez toujours appuyer sur la touche verte  pour confirmer la modification du paramètre. Pour sortir du mode Installateur, faites glissez le commutateur sur la position **AUTO** ou **MAN**.
- 2) Ces paramètres occupent la position centrale de réglage pour le système à zones lorsque le thermostat de pièce est configuré en tant que synchronisateur du système.
- 3) Le paramètre "Durée mini DE MARCHÉ" ne s'applique que pour un contrôle de chaudière. Tous les boîtiers récepteurs de zones fonctionneront avec une durée mini de 30 secondes.

5) Renseignements supplémentaires sur l'installation

5.1 Procédure de Reconnaissance

La procédure de reconnaissance décrite ci-dessous est nécessaire si :





- L'un des composants du système (thermostat d'ambiance ou boîtier récepteur) est remplacé.
- Le relais récepteur a des informations incorrectes de reconnaissance ou ne contient pas de données mémorisées (par exemple, en cas de mélange des produits dans un même kit).

REMARQUE : Pendant la procédure de reconnaissance, maintenez une distance d'environ 1 mètre entre le thermostat d'ambiance et le relais récepteur.

Procédure de Reconnaissance :

1. Maintenez enfoncée pendant 15 secondes le bouton du boîtier relais pour réinitialiser les données qui auraient pu être mémorisées précédemment. Au bout de 15 secondes le voyant rouge clignote de la façon suivante : allumé pendant 0,1 seconde et éteint pendant 0,9 s.

REMARQUE : Au bout de 5 secondes, le voyant rouge commence à clignoter allumé pendant 0,5 seconde et éteint pendant 0,5 seconde, mais vous devez maintenir la pression sur cette touche.

2. Relâchez le bouton.
3. Maintenez enfoncée pendant 5 secondes ce même bouton pour entrer en mode reconnaissance. Le voyant rouge clignote de la façon suivante : allumé pendant 0,5 seconde puis éteint pendant 0,5 seconde.
4. Faites glissez le commutateur en position  puis appuyez simultanément sur les touches  et  et la touche . Cet appareil affiche alors les mots InSt et 'RECONN CHAUFF'.
5. Appuyez sur la touche  pour envoyer le signal de reconnaissance au boîtier récepteur. Le voyant rouge s'éteint pour confirmer le succès de la reconnaissance. Si ce voyant rouge continue de clignoter, appuyez de nouveau sur cette touche jusqu'à ce qu'il s'éteigne.
6. Passez maintenant à la section **2) Installation du système CM900 RF** pour programmer le système.



5.2 Système multi-zones

Les thermostats d'ambiance et leurs boîtiers récepteurs peuvent également être intégrés à un système multi-zones. De plus, le thermostat d'ambiance CM927/921RF est compatible avec toute une série d'autres produits Honeywell dont les têtes électroniques de radiateurs HR80, le module de commande de vanne HM80 et les régulateurs de plancher HCE80. Si vous avez l'intention de l'utiliser de cette façon, vous pouvez vous procurer des consignes supplémentaires d'installation et d'utilisation en contactant l'adresse qui se trouve à la fin de ce guide.







REMARQUE : Certaines étiquettes remises avec cet ensemble sont destinées à des applications multi-zones.

6) Recherche des causes de pannes

6.1 Guide de recherche des causes de pannes

Symptôme (message d'anomalie)	Cause possible	Correction
Le thermostat d'ambiance affiche le symbole  mais le relais du boîtier récepteur ne s'enclenche pas.	Ce fonctionnement est normal. Le thermostat d'ambiance n'envoie que le signal de demande (0 à 100%) au boîtier récepteur. En fonction de ce signal, le boîtier récepteur va enclencher le relais lorsque cela s'avèrera nécessaire.	L'utilisation de la touche  modifie de quelques degrés le point de consigne de température. Le boîtier récepteur doit enclencher le relais après une temporisation de plusieurs secondes.
Le boîtier récepteur ne réagit pas aux changements de point de consigne sur le thermostat d'ambiance.	Le thermostat d'ambiance n'est pas reconnu avec le boîtier récepteur.	Réinitialisez et effectuez la procédure de reconnaissance comme expliqué à la section 5) Renseignements supplémentaires sur l'installation .
Après la procédure de reconnaissance, le voyant rouge est allumé et le voyant vert du boîtier récepteur clignote toutes les 3 secondes.	Procédure de reconnaissance incorrecte ou incomplète. Position incorrecte du thermostat d'ambiance durant la connexion.	Répétez la procédure de reconnaissance. Répétez la procédure de reconnaissance en mettant approximativement entre le boîtier récepteur et le thermostat d'ambiance.
Le voyant rouge du boîtier récepteur est allumé (perte de communication).	Le boîtier récepteur ne reçoit pas de messages RF en provenance du thermostat d'ambiance : ce signal RF est bloqué car le thermostat d'ambiance occupe un emplacement incorrect. Les piles du thermostat d'ambiance sont à plat.	Changez l'emplacement du thermostat d'ambiance en suivant les consignes de la section 2) Installation du système CM900 RF. Remplacez les piles du thermostat d'ambiance.

6.2 Mode de diagnostic

Le thermostat d'ambiance CM927/921RF a un mode auquel l'utilisateur peut accéder, fournissant des informations utiles à une personne chargée de l'entretien, en cas de panne du système et qui permet de s'assurer que la chaudière fonctionne. Pour entrer dans ce mode, faites glissez le commutateur en position  puis maintenez enfoncée la touche  pendant 5 secondes. Le thermostat d'ambiance passe alors en mode programmation par l'utilisateur. Ensuite, maintenez simultanément enfoncées les touches  et . Le thermostat d'ambiance va maintenir le relais enclenché pendant 5 minutes et les informations suivantes viennent s'afficher en appuyant sur la touche  ou  : ID modèle, code date (SS/AA) et checksum.

Honeywell déclare par la présente que ce thermostat d'ambiance CM927/CM921 et son boîtier récepteur HC60NG sont conformes aux obligations essentielles et aux autres dispositions pertinentes des normes 1999/5/CE, 73/23CE et 89/336CE.

"Appareil fabriqué pour le compte et au nom de la division Environment and Combustion Controls de Honeywell Technologies Sarl, Ecublens, Route du Bois 37, Suisse, par son représentant agréé Honeywell International Inc."

Honeywell ACS CP
72 Chemin de la Noue
74380 Cranves Sales
Tel : (33) (0)4.50.31.67.30
Fax : (33) (0)4.50.31.67.40
www.honeywell-confort.com



42011076-002 R1
© 2006 Honeywell International Inc.

Honeywell